

Осмотр

Каждые шесть месяцев и после ремонта специалистом или бригадой, выполнявшей данный вид работы.



Незамедлительно устраняйте неисправности. Держите при себе журнал по выполнению проверок.



Подготовка:

Предупредите пользователя о том, что система должна быть отключена перед началом проведения проверки. Предупредите пользователя о ложном срабатывании аварийной сигнализации. Отсоедините или отключите аварийную индикацию и дистанционное управление.

Проверка:

Проверьте все электрические устройства и кабельные соединения на наличие внешних повреждений и скопление грязи. Ожарные датчики, кнопки противодымной вентиляции, дымовые отверстия и т. д. не должны быть повреждены изделиями при хранении или структурных изменениях. **Кнопка противодымной вентиляции:** Откройте кнопку противодымной вентиляции.

Нажмите красную кнопку , красный светодиод  высветится на кнопке и панели управления.

Дымовое отверстие должно открыться. Нажмите на скрытую кнопку  (в течение 1 секунды), красный светодиод  погаснет на кнопке и панели управления.

Дымовое отверстие должно закрыться.

Автоматические пожарные датчики:

Активизируйте пожарный датчик отдельно рои помощи устройства технической диагностики D+H в качестве альтернативы сигаретному дыму (задержка реакции приблизительно 20 секунд).

Красный светодиод должен высвечиваться. Дымовое отверстие должно открыться. Для закрытия ожидайте до исчезновения дыма в датчике.

Сбросьте линию на панели управления (кнопки вкл/выкл), красный светодиод  погаснет на кнопке и панели управления.



Нажмите на скрытую кнопку  на кнопке противодымной вентиляции. Дымовое отверстие должно закрыться. Можно сбросить линию напрямую посредством кнопки противодымной вентиляции, если двухрядный переключатель 9 отключен. Для этого нажмите скрытую кнопку

 на кнопке противодымной вентиляции (в течение 1 секунды). Красный светодиод

 погаснет на кнопке и панели управления. Дымовое отверстие должно закрыться. При избыточном накоплении грязи снаружи или ложном срабатывании аварийной сигнализации датчик необходимо отправить на техническое обслуживание и установить другой датчик.

Внешний контроль (дополнительно):

Приведите в действие внешний контроль. Дымовое отверстие должно открыться. Разомкните контакт во внешней системе для закрытия, например установкой пожарного датчика в исходное состояние.

Нажмите на скрытую кнопку  на кнопке противодымной вентиляции (в течение 1 секунды). Красный светодиод  погаснет на кнопке и панели управления. Дымовое отверстие должно закрыться.

Аварийное питание:

Снимите предохранитель СЕТЬ на печатной плате панели управления. Зеленый индикатор сети  на панели управления не должен высвечиваться. Повторите функциональное испытание.

Зеленый индикатор  на кнопках противодымной вентиляции не должен высвечиваться. Вентиляция не функционирует.

Если двухрядные переключатели 4 и 5 включены, группа автоматически закрывается.

Инструкция по эксплуатации



Блок питания противодымной вентиляции

RZN 4404/08-M, RZN 4408-K

Монтаж

Система безопасности обеспечивает защиту человеческой жизни и материальных ценностей!

Подключение, монтаж и функциональное испытание выполняются специалистом компании, одобренной производителем.

Зеленые светодиодные индикаторы на кнопках должны постоянно высвечиваться, в противном случае см. «Информацию о пуске». Незамедлительно устраняйте неисправность в системе питания. Аварийное питание действует в течение 72 часов.

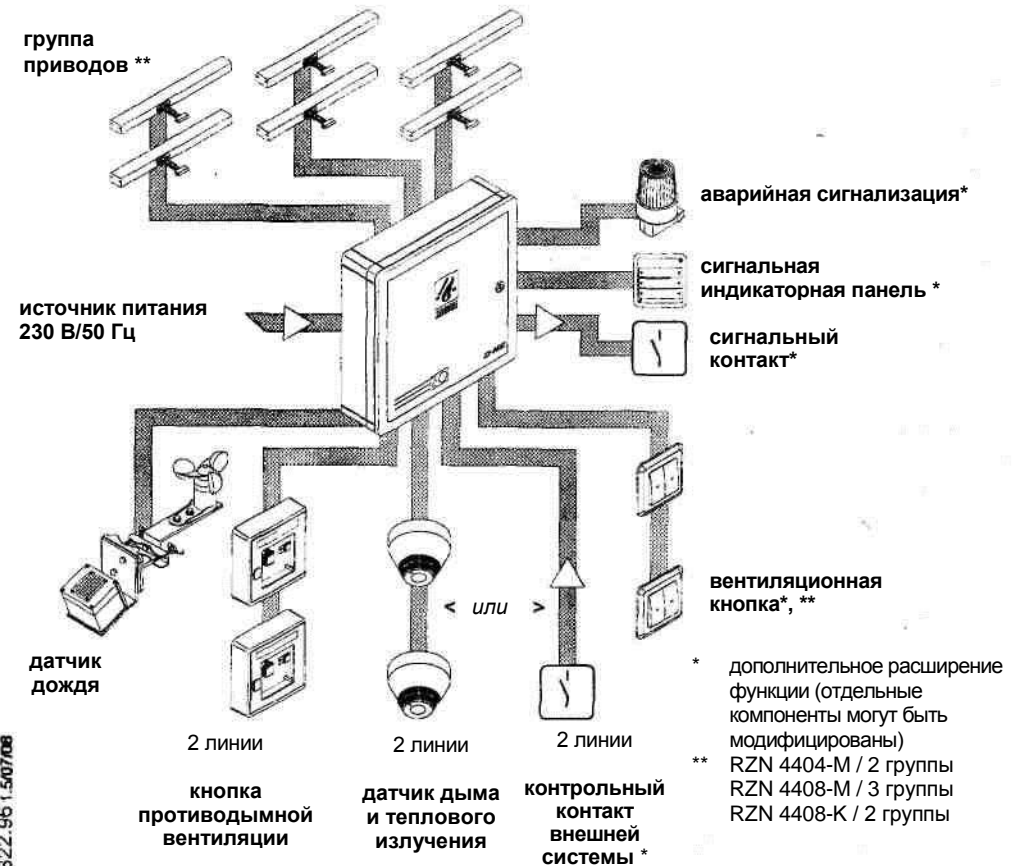

Содержание

Техническое обслуживание / Гарантия / Экспликация пиктограмм	2
Технические данные / Контроль аккумулятора TID.....	3
Введение	4
Монтаж корпуса	5
Общий вид печатной платы RZN 4404-M.....	7
Общий вид печатной платы RZN 4408-M.....	8
Общий вид печатной платы RZN 4408-K	9
Приводы и кнопки противодымной вентиляции	10
Схема электрических соединений	11
Соединительные кабели	12
Схема соединений	13-9
Пуск	20
Кодировка линии /группы/панели управления	21-3
Осмотр.....	24

Техническое обслуживание

Выполняется раз в год специалистом компании, одобренной производителем.

Заполняйте карту об испытаниях, держите при себе журнал по проведению проверок.

Должны соблюдаться соответствующие действующие инструкции по технике безопасности D+N.

Специалисты компаний, одобренных D+N, проходят специальную подготовку в компании D+N для выполнения квалифицированного технического обслуживания, где они получают последние инструкции по технике безопасности.

Следующие испытания должны выполняться в ходе технического обслуживания:

- Внешний осмотр / проверка компонентов системы
- Измерение сопротивления изоляции
- Проверка всех соответствующих источников питания
- Функциональное испытание подключенных компонентов системы
- Запись о проведении технического обслуживания и обозначение в соответствии с инструкциями

Гарантия

Все изделия компании D+N имеют **двухлетнюю гарантию** с момента поставки системы, и гарантию до 3-х лет после поставки, если установка и запуск выполнялись уполномоченным **дистрибьютором** компании D+N.

Гарантия компании D+N прекращает свое действие в случае подключения компонентов D+N к внешним системам или в случае установки на оборудование D+N компонентов других производителей.

Экспликация пиктограмм

	Аварийная сигнализация противодымной вентиляции
	Панель управления ОК
	Источник питания
	Кнопка вентиляции ВКЛ
	Кнопка вентиляции ВЫКЛ
	Неисправность
	Зарядка регулятора напряжения
	Короткое замыкание на землю
	Регулятор для ограничения времени при ОТКРЫВАНИИ
	Регулятор для ограничения времени вентиляции
	Предохранитель
	Сброс

Технические данные

Тип панели управления	: RZN 4404-M / RZN 4408-M / RZN 4408-K
Номинальное напряжение	: 230 В перем.тока, 50 Гц
Номинальная мощность	: 120 ВА / 240 ВА / 240 ВА
Потребляемая мощность	
режим ожидания	: 6,8 Вт / 4,5 Вт / 5 Вт
Излучение помех	: EN 50081-2, EN 55022
Помехозащищенность	: EN 50082-1, EN 61000-4-2 по -6, EN 50204
Категория защиты	: I
Пожаростойкость	: -5 до +40 °C
Защитная система	: IP30
Категория номинальных параметров	
- Контроль	: Непрерывный режим
- аварийный режим / вентиляция	: Кратковременный режим
Выходное напряжение	: 24 В пост.тока/колебания сопротивления <10 %
Безопасный номинальный выходной ток	: 4 А / 8 А / 8 А
Размеры корпуса	: 341 x 341 x 91 (ШxВxТ)

Аварийное питание – 24 В

Аварийное питание действует в течение 72 часов.

Применяйте только аккумуляторы, одобренные VdS.

RZN 4404-M 2x тип 2 (12 В / 1,9 Ач ±0,2 Ач)
С подключением устройств аварийной сигнализации 2x тип 8 (12 В / 3,4 Ач ±0,3 Ач)

RZN 4408-M / RZN 4408-K 2x тип 8 (12 В / 3,4 Ач ±0,3 Ач)
Без подключения устройств аварийной сигнализации 2x тип 3 (12 В / 7,2 Ач ±0,3 Ач*)

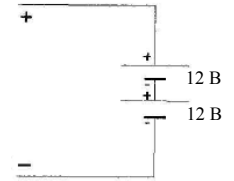

**Внимание: необходимы различные корпуса!*

Контроль аккумулятора TID

T Зарядка аккумулятора под контролем температуры

I Измерение сопротивления

Внутреннее сопротивление аккумулятора должно циклично измеряться. Например, если полностью разряженный аккумулятор подсоединен к панели управления = неисправность (светодиодные индикаторы на печатной плате)

D Контроль разрядки

В случае перебоя в питании и полной разрядки аккумулятора, панель управления должна быть отключена. В данном случае противодымная вентиляция не функционирует. В данном случае неисправность больше не отображается.

Введение

Системы противодымной и тепловой вентиляции (RWA) являются наиболее важными элементами структурной противопожарной защиты.

Системы противодымной и тепловой вентиляции применяются для противопожарной защиты. Они выполняют важные функции в случае пожара: защиту человеческой жизни, обеспечивают свободный проход пожарной команде через аварийные выходы. Снижается количество поврежденных газами горения и, соответственно, большая часть материальных ценностей защищена от разрушения. Необходимым условием для этого является то, что система должна функционировать надлежащим образом в случае пожара. Только специализированные компании, в штате которых находятся электрики с опытом установки систем аварийной сигнализации и систем противодымной и тепловой вентиляции, имеют право устанавливать данные системы. Только специалисты несут ответственность за функциональность системы и могут обеспечить надежную работу всей системы (см. закон об ответственности BGBL.I S.2198 and BGB (физические травмы, компенсация за повреждения)). Следовательно, необходимо проводить регулярное техническое обслуживание и проверку функциональной готовности. Настоящие требования должны соблюдаться в соответствии со стандартами DIN и Ассоциации немецких страховых компаний против материального ущерба (VdS) и соответствующими местными нормами. Рекомендуется, чтобы техническое обслуживание выполнялось только квалифицированными специалистами.

Только регулярное и профессиональное техническое обслуживание может гарантировать необходимую и постоянную функциональную безопасность.

Только квалифицированные специалисты имеют право устанавливать и выполнять техническое обслуживание систем противодымной и тепловой вентиляции и компонентов системы, изготовленных и распространяемых компанией **D+H Mechatronic AG**. Все партнеры компании **D+H Mechatronic AG** входят в состав компаний, которые регулярно проводят курсы повышения квалификации.

Ежегодно квалифицированные специалисты компаний должны проводить техническое обслуживание систем противодымной и тепловой вентиляции в соответствии со стандартом DIN 18232 раздел 2 параграф 10.2 и VDE 0833 раздел 1 параграф 5.3.4 для систем аварийной сигнализации и руководством производителя. В соответствии со стандартом DIN VDE 0108 раздел 1 параграф 9.1.1 аккумуляторы для аварийного питания (свинцовые аккумуляторы) должны проверяться каждые шесть месяцев уполномоченным лицом и раз в год проводится техническое обслуживание специализированной компанией. Типы аккумуляторов, используемых для систем противодымной и тепловой вентиляции **D+H Mechatronic AG**, должны быть одобрены VdS и должны быть изготовлены компанией **D+H Mechatronic AG** для использования в системах противодымной и тепловой вентиляции. В соответствии со стандартом DIN 18232 раздел 2 параграф 10.2 испытания должны вноситься в рабочий журнал, который оператор/владелец здания должен предоставлять контрольным органам по первому требованию. Рабочий журнал можно заказать в компании D+H (№ заказа: 68.700.15)

Выполненное техническое обслуживание должно быть засвидетельствовано компанией **D+H Mechatronic AG**, а также необходимо иметь подтверждение испытаний.

Особые нормативные документы

Соблюдайте нормы для предупредительных систем VDE 0833, руководства по работе с электрическими системами VdS 2221, VDE 0100, DIN 18232 для систем противодымной и тепловой вентиляции, местные противопожарные нормы и EVU при подключении источников питания.

Монтаж панели управления

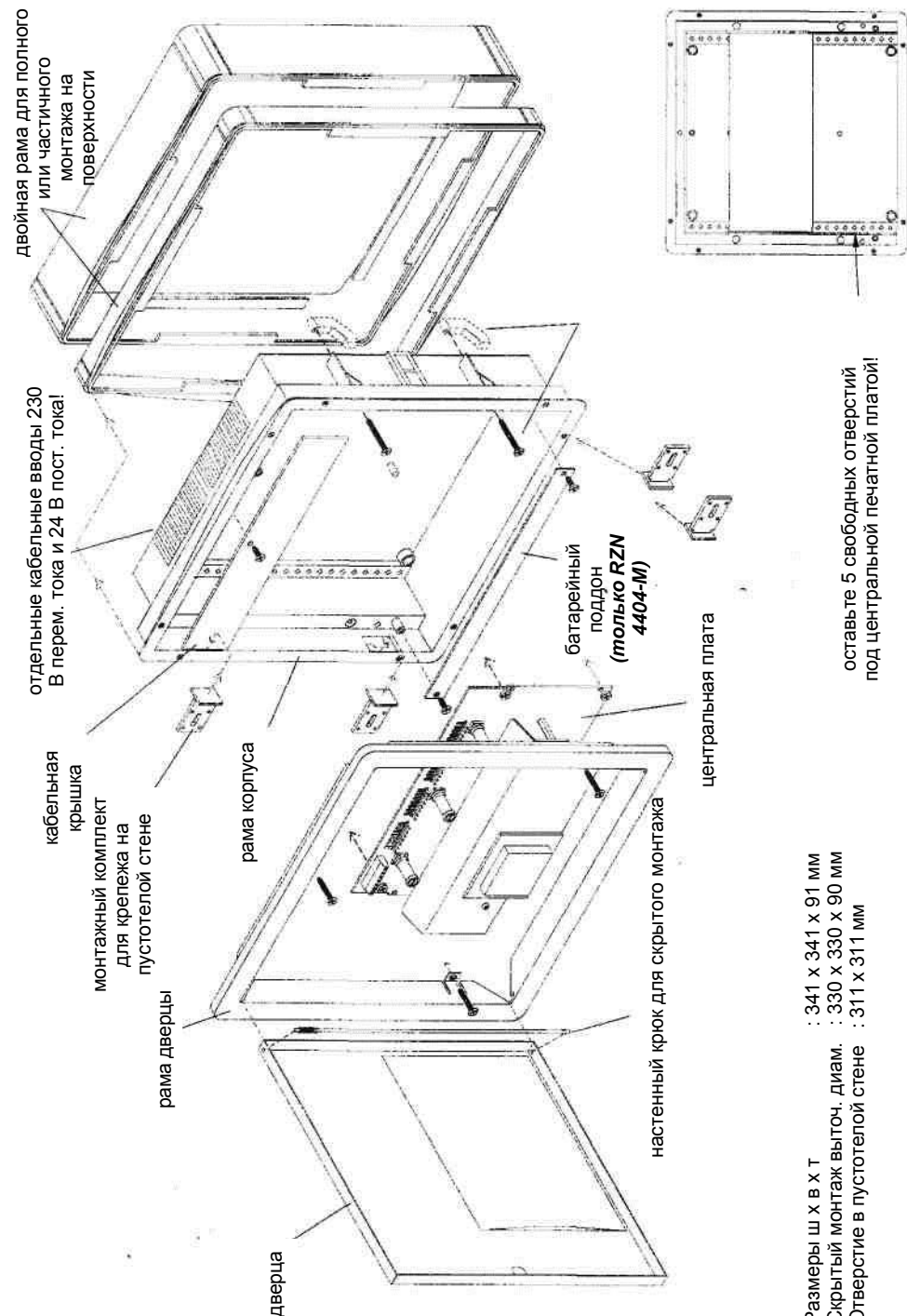

Размеры ш x в x т : 341 x 341 x 91 мм
Скрытый монтаж выточ. диам. : 330 x 330 x 90 мм
Отверстие в пустотелой стене : 311 x 311 мм

Общий вид печатной платы RZN 4408-M

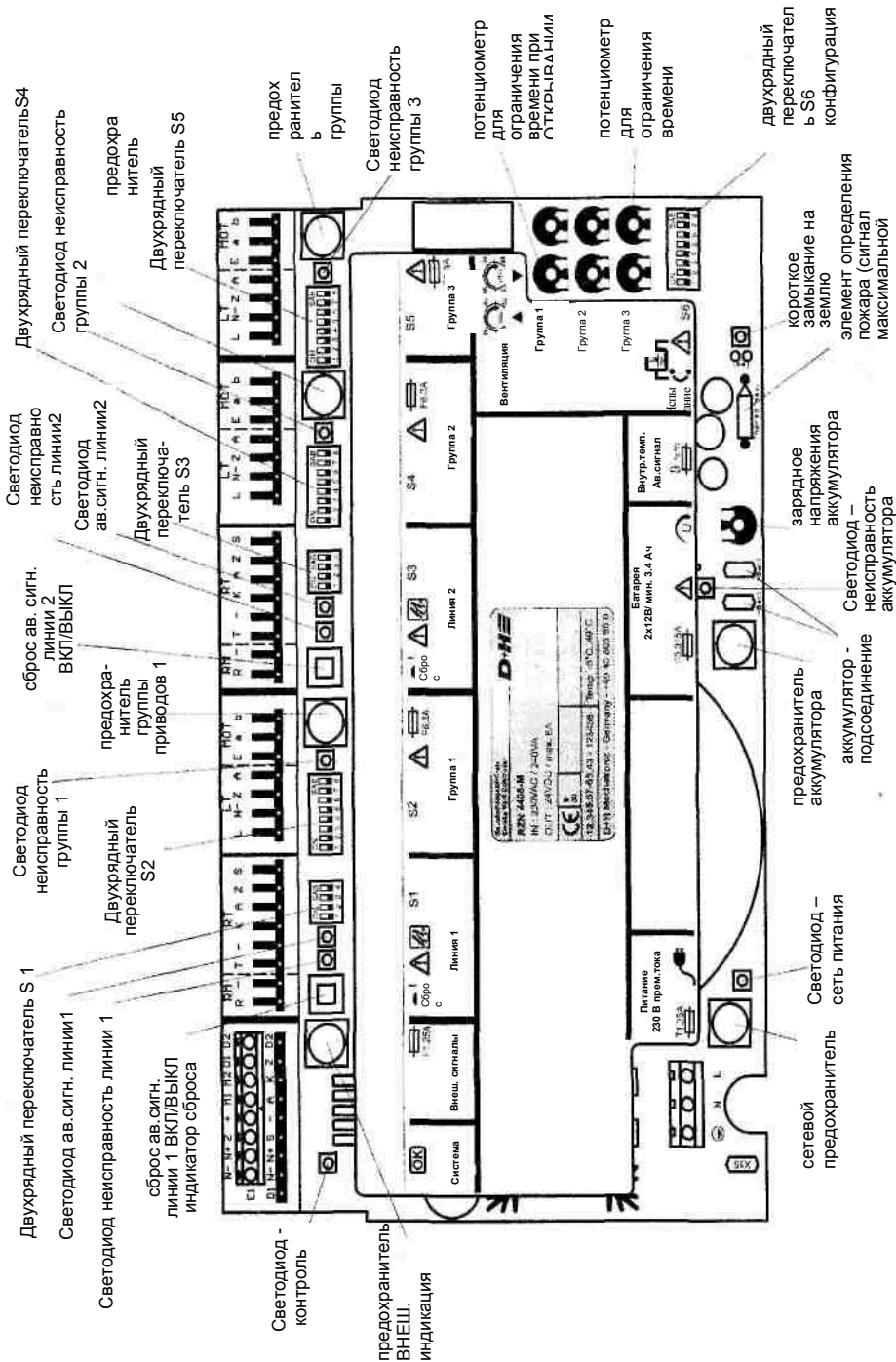

*для контроля внутренней температуры устройства контроля. Если внутренняя температура превышает 72°C (вызванная излучением тепла от пожара в непосредственной близости с метом установки), система противодымной и тепловой вентиляции срабатывает в аварийном режиме.

Общий вид печатной платы RZN 4408-K

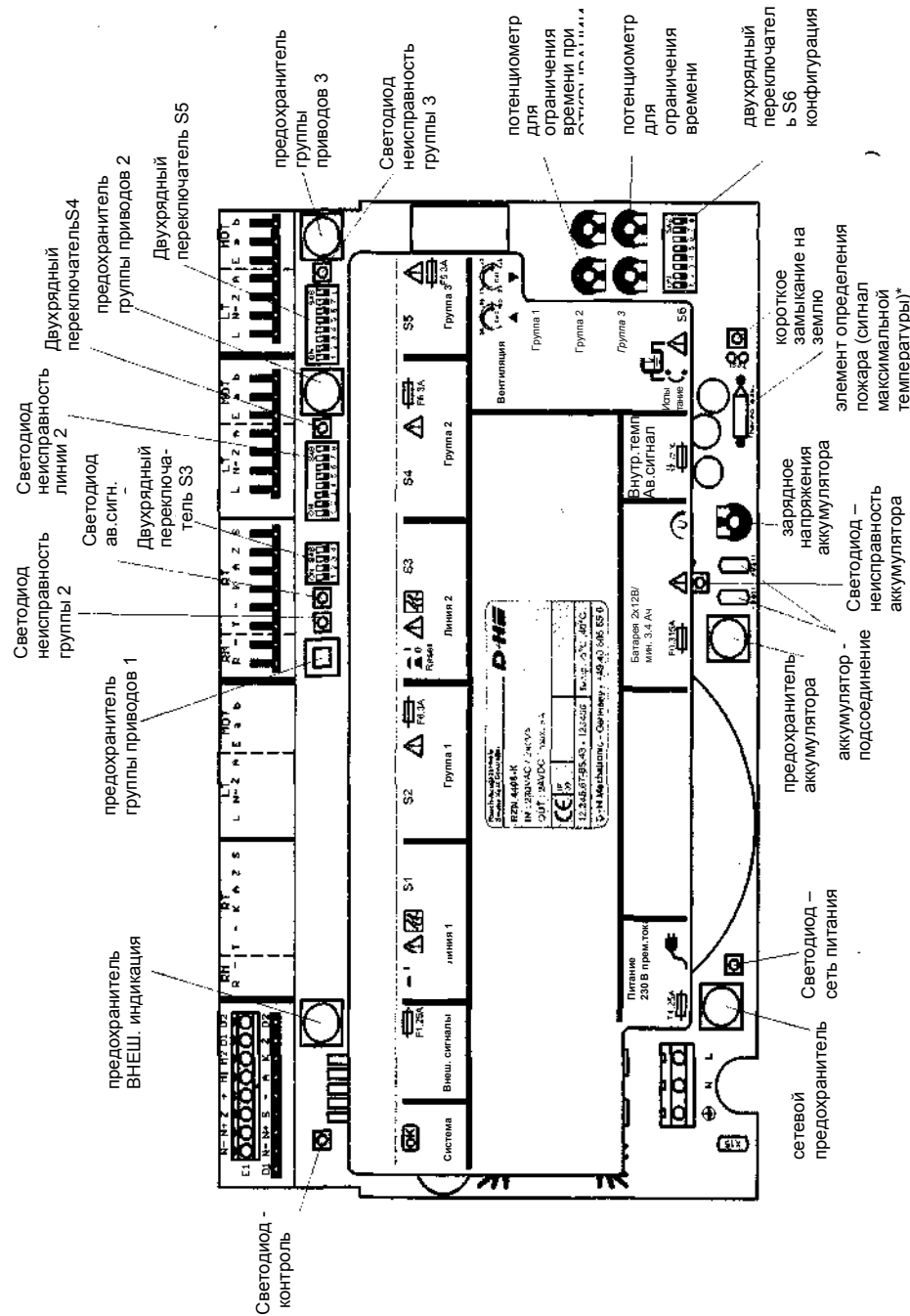

*для контроля внутренней температуры устройства контроля. Если внутренняя температура превышает 72°C (вызванная излучением тепла от пожара в непосредственной близости с метом установки), система противодымной и тепловой вентиляции срабатывает в аварийном режиме.

Приводы

Выпускное отверстие противодымной и тепловой вентиляции:

Дымовые газы удаляются беспрепятственно через выпускное отверстие противодымной и тепловой вентиляции в случае возникновения пожара. В соответствии с нормами, отверстия должны всегда располагаться в верхней части здания. Выпускное отверстие противодымной и тепловой вентиляции может быть установлено и на стене и на потолке. Размер, тип и компоновка отверстия имеет определенное значение для оптимальной работы системы противодымной и тепловой вентиляции. Важным моментом является то, чтобы вытяжке не препятствовали створки окон, конструкции как отводы или подобные.

Минимальная проветриваемая площадь определяется местным законодательством и на основе конструктивных данных.

Отверстие противодымной вентиляции должно быть как минимум 1 м² или 5 % от основания в зависимости от LBO.

Нормированные размеры угла раскрытия противодымной и тепловой вентиляции должны быть согласованы со службой противопожарной безопасности.

Внимание! Створки окон, открывающиеся внутрь не должны загромождать аварийные выходы.

Функция высокой скорости:

Все приводы D+N поддерживают высокоскоростную функцию SHEV. При ежедневной вентиляции значительное снижение шума достигается за счет сниженной скорости привода. Если приводы SHEV функционируют – срабатывают при помощи оранжевой контрольной линии, максимум в течение 60 секунд достигается высокая скорость для положения ОТКРЫВАНИЯ.

Монтаж приводов:

Используйте информацию относительно монтажа соответствующего привода, в связи с различными функциональными возможностями выбираемого привода.

Внимание:

Когда двухрядный переключатель 8 включен, противодымная вентиляция срабатывает каждые 2 минуты в течение 30 минут в соответствии с VdS 2581. Для этого привод должен иметь предохранительную блокировку в соответствии с VdS 2580 параграф 4.7. Все приводы D+N должны соответствовать данному условию. В противном случае двухрядный переключатель 8 отключается.

Кнопка противодымной вентиляции

Монтаж:

Максимум 8 кнопок противодымной вентиляции может быть подключено. Основное управление должно быть установлено на нижнем этаже в соответствии с VdS 2221. Вторичное управление должно устанавливаться на других этажах в соответствии с VdS 2221. Устанавливайте кнопки таким образом, чтобы они находились в поле зрения и всегда были доступны.

Высота монтажа:

На 1,5 метра от верхней кромки настила.

Крепеж:

По диагонали при помощи резьбовых винтов 4,5 x 40 мм или напрямую при помощи 55 мм скрытой коробки и 2 винтов.

Цвет корпуса:

Стандартный: темно оранжевый (RAL 2011), в соответствии с VdS 2592. Тем не менее, может потребоваться отклонение от цветовой гаммы в соответствии с местными номами (например, серый, синий, желтый, красный). Пожалуйста, обратитесь к дистрибьютору компании D+N.

Схема прокладки кабелей (Образец)

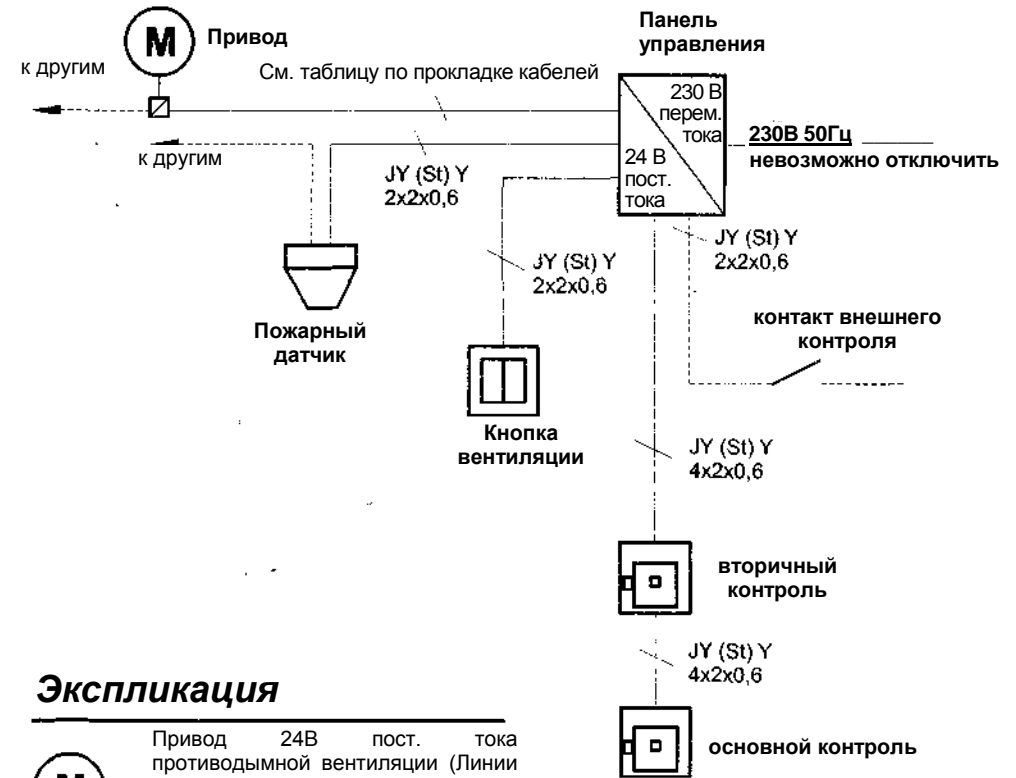

Экспликация



Привод 24В пост. тока противодымной вентиляции (Линии должны заканчиваться в скрытой распределительной коробке, см. обозначение выше).



Поверхность RZN или скрытого типа (230 В перем.тока / 24 В пост.тока) рядом с заслонкой противодымной вентиляции.



Кнопка противодымной вентиляции (RT43-N/N) 24 В пост.тока приблизительно на 1,5 м от верхней кромки настила (55 мм розетка для скрытого монтажа приобретается заказчиком)



Кнопка вентиляции (например LT43) приблизительно на 1,2 м выше верхней кромки настила (при скрытом монтаже 55 мм розетка приобретается заказчиком)



Пожарный датчик 24 В пост.тока (FO 1362 или FT 1262)

Питание 230 В

Обеспечить для отдельной электрической цепи. пометьте предохранители.

Защитный колпак сверху хомута на печатной плате панели управления.

Соединительный кабель: NYM-І3х1.5

Подключаемая нагрузка: RZN 4404-M = 120 ВА
RZN 4408-M = 240 ВА
RZN 4408-K = 240 ВА

Линии слабого тока

Установите и подключите отдельно от питающей электрической сети.

Пометьте красным цветом кабель и распределительную коробку.

Кабели для систем противодымной и тепловой вентиляции D+H

Панель управления противодымной вентиляции предназначена для открытия вентиляционных средств, которые функционируют посредством тепловой подъемной силы и автоматических устройств обнаружения огня (тепловой датчик, дымовой датчик), отключаются автоматически или вручную при помощи дымовых датчиков на ранней стадии возникновения пожара и остаются в открытом положении без дальнейшего потребления энергии. В данном случае функциональное сохранение системы электрической линии требуется только на ранней стадии возникновения пожара. Защитная проводка требуется для защиты от механических повреждений в соответствии со стандартом DIN 18232 раздел 2.5.5 параграф 4.

Кабели управления (группа):

Кабели от панели управления противодымной вентиляции для подключения привода (линии привода имеют провод управления, к которому могут быть подключены устройства обнаружения пожара (например, термодатчик THE):

- Предохранительная линия с функциональным сохранением... E30, в соответствии со стандартом DIN 4102* или стандартными руководствами линейных систем MLAR.

Длина линии и поперечные сечения:

Количество проводов и указанное поперечное сечение относится только к линии. В случае использования линии с заземленным проводником (зеленый/желтый) расчет не производится и она не должна иметь проводов.

Тип	RZN 4408-M / RZN 4408-K																
	RZN 4404-M																
Gesamtstrom /общий ток	0,5	1	1,5	2	2,5	3	3,5	4	4,5	5	5,5	6	6,5	7	7,5	8	
3 x 1,5 мм ²	240	120	80	60	48	40	34	30	26	24	21	20	18	17	16	15	m
3 x 2,5 мм ²	400	200	130	100	80	65	55	50	44	40	36	33	30	28	26	25	m
*5 x 2,5 мм ²	800	400	260	200	160	130	110	100	88	80	70	65	60	56	52	50	m

$$\text{поперечное сечение (мм}^2\text{)} = \frac{\text{длина гладкого кабеля (м)} \times \text{общий ток}}{80}$$

*Подключите параллельно два провода к каждой линии привода.

Кабели датчика (линия):

Кабели датчика контролируются на наличие короткого замыкания и повреждения. Устройство открывания автоматически срабатывает и открывается в случае неисправности, когда двухрядный переключатель 7 включен. Кабель кнопки противодымной вентиляции и автоматических датчиков:

- гибкий экранированный кабель слабого тока YR 6x0.8 или
- кабель внутренней проводки IY(ST)Y 4 x 2 x 0.6

Кабели через участки не контролируются: Может потребоваться более долгий период времени функционирования кабеля, когда линии привода проложены через части здания, которые не контролируются.

- Предохранительная линия с функциональным сохранением ... E9, в соответствии со стандартом DIN 4102* или стандартными руководствами линейных систем MLAR.

(см. дополнительный лист 1 к стандарту DIN VDE 0108)

- * *Примечание: Обозначение типа не дается для данных кабелей, из-за разнообразия торговых марок. Пожалуйста, обратитесь к дистрибьютору компании D+H.*

Стандартное соединение с RT 43-N / -N

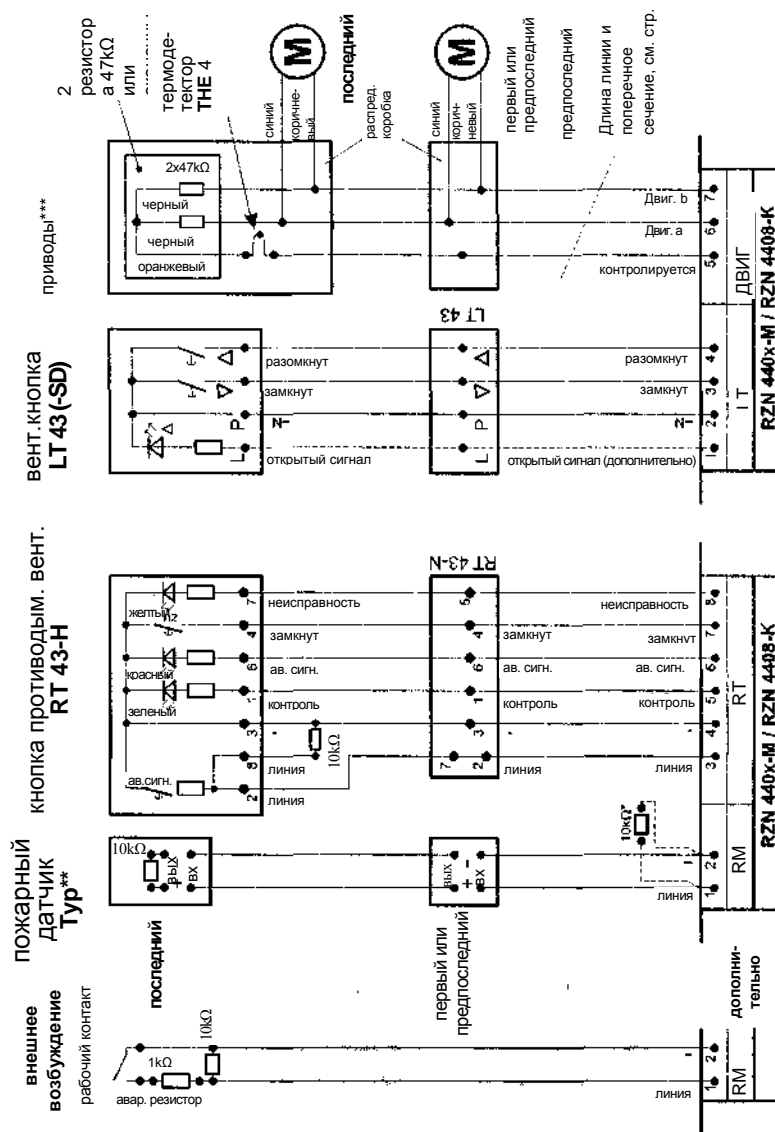

* Оконечные резисторы для контроля линии:

Они подключаются к панели управления для транспортировки. Извлеките и подключите в соответствии со схемой. Оконечные резисторы должны оставаться на хомуте RM 1,2, при отсутствии пожарного датчика или внешнего управления.

** Пожарные датчики

Необходимо использовать только оригинальные датчики компании D+H (см. страницу 7).

*** Подробную информацию о подключении, см. в руководстве по эксплуатации соответствующего привода.

Параллельное подключение кнопок противодымной вентиляции –RT 43-Н1 -N

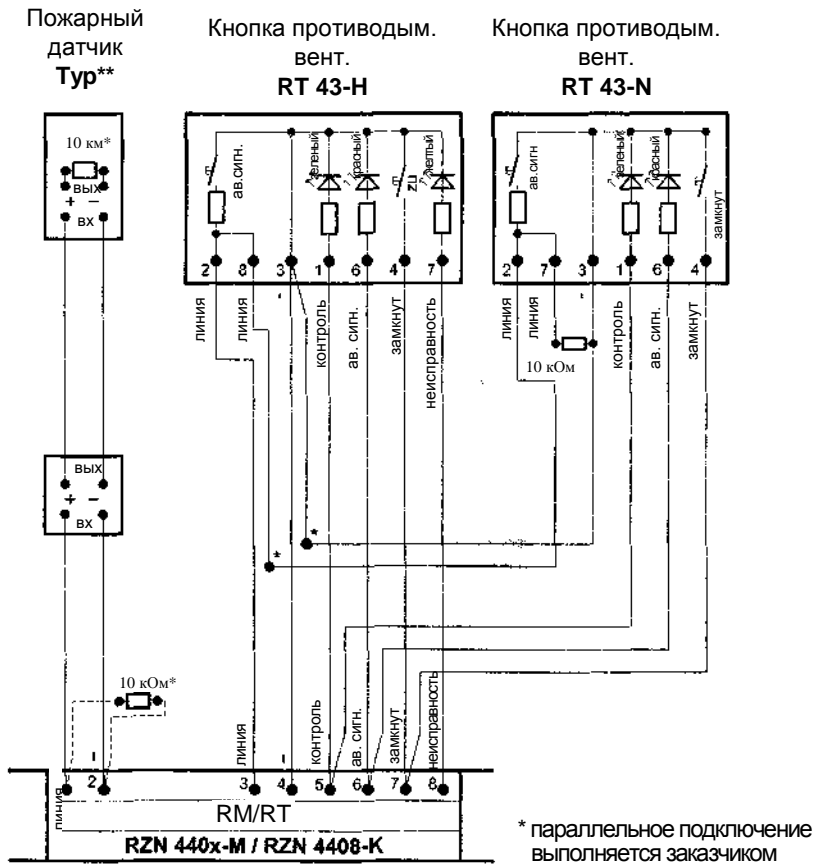

** Пожарные датчики

Необходимо использовать только оригинальные датчики компании D+H (см. страницу 11).

Параллельное подключение 2x2 кнопок противодымной вентиляции –RT 43-Н1 -N

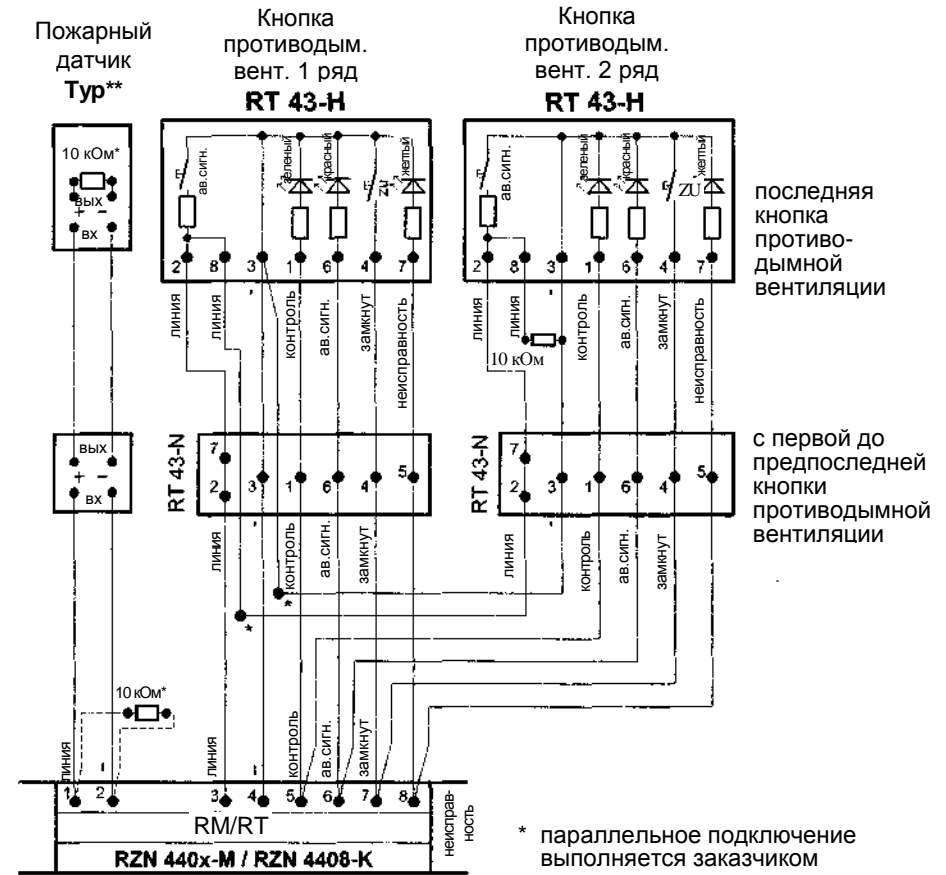

** Пожарные датчики

Необходимо использовать только оригинальные датчики компании D+H (см. страницу 11).

Подключение одного пожарного датчика



Подключение нескольких пожарных датчиков

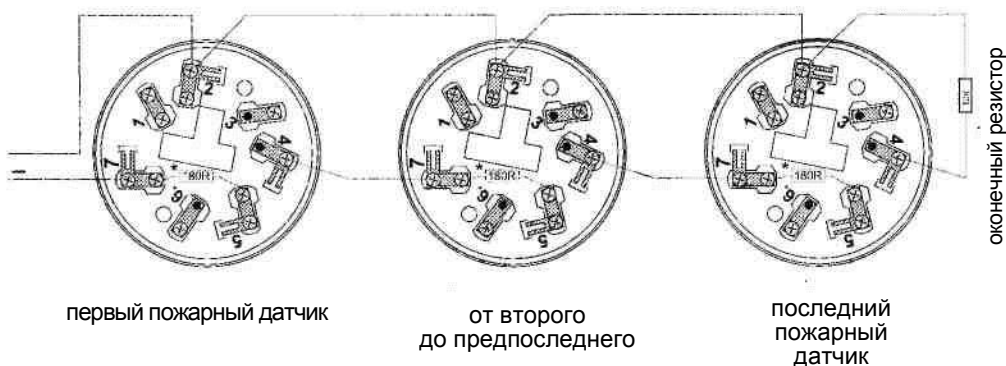

* Резистор не должен использоваться при подключении линии с 2 датчиками!

Подключение магнитных зажимов на RZN 4400-K

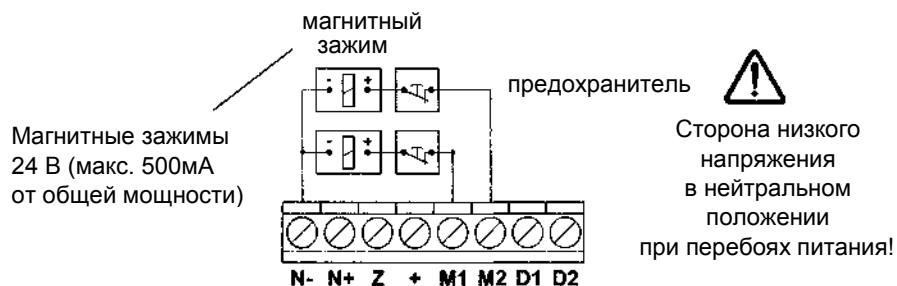

Образец подключения

Подключение с выводом линии:

сетевые провода Двиг. а/ Двиг. в выводятся параллельно, контроль должен иметь контроль через все кабели к группе.

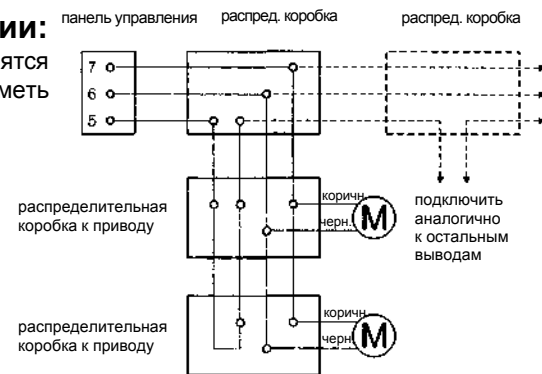

Пример 1: 1 ряд

Простой монтаж, не подходит при перепаде напряжения: Все приводы на одной линии.

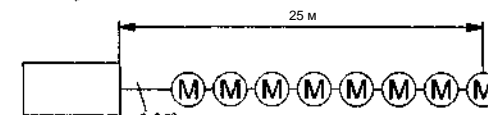

Пример 2: 2 ряда

Панель управления в центре, вывод с одной стороны, с другой оконечная линия. Соблюдайте полярность 4 проводов для вывода!

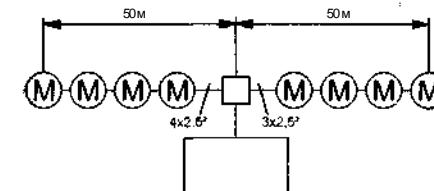

Пример 3: 2 ряда с одной стороны

Вывод и оконечные линии в одном направлении, количество приводов изменяется в зависимости от длины линии. Соблюдайте полярность 4 проводов для вывода!

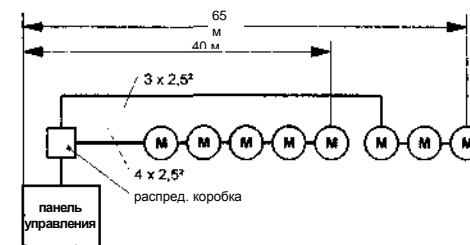

Пример 4: 3 ряда 3 ряда линии

выполняются на большом расстоянии: 2 ряда линии с 3 приводами на каждой с выводом 75 м и 1 ряд линии с двумя приводами на 200м. Соблюдайте полярность 4 проводов для вывода!

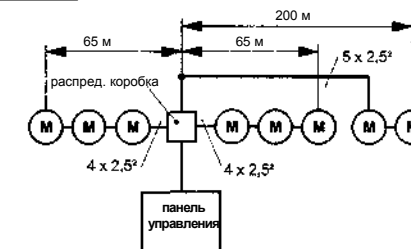

Инструкции по выполнению процедуры пуска

Выполните следующие процедуры и проверки для подключения противодымной и тепловой вентиляции. панель управления

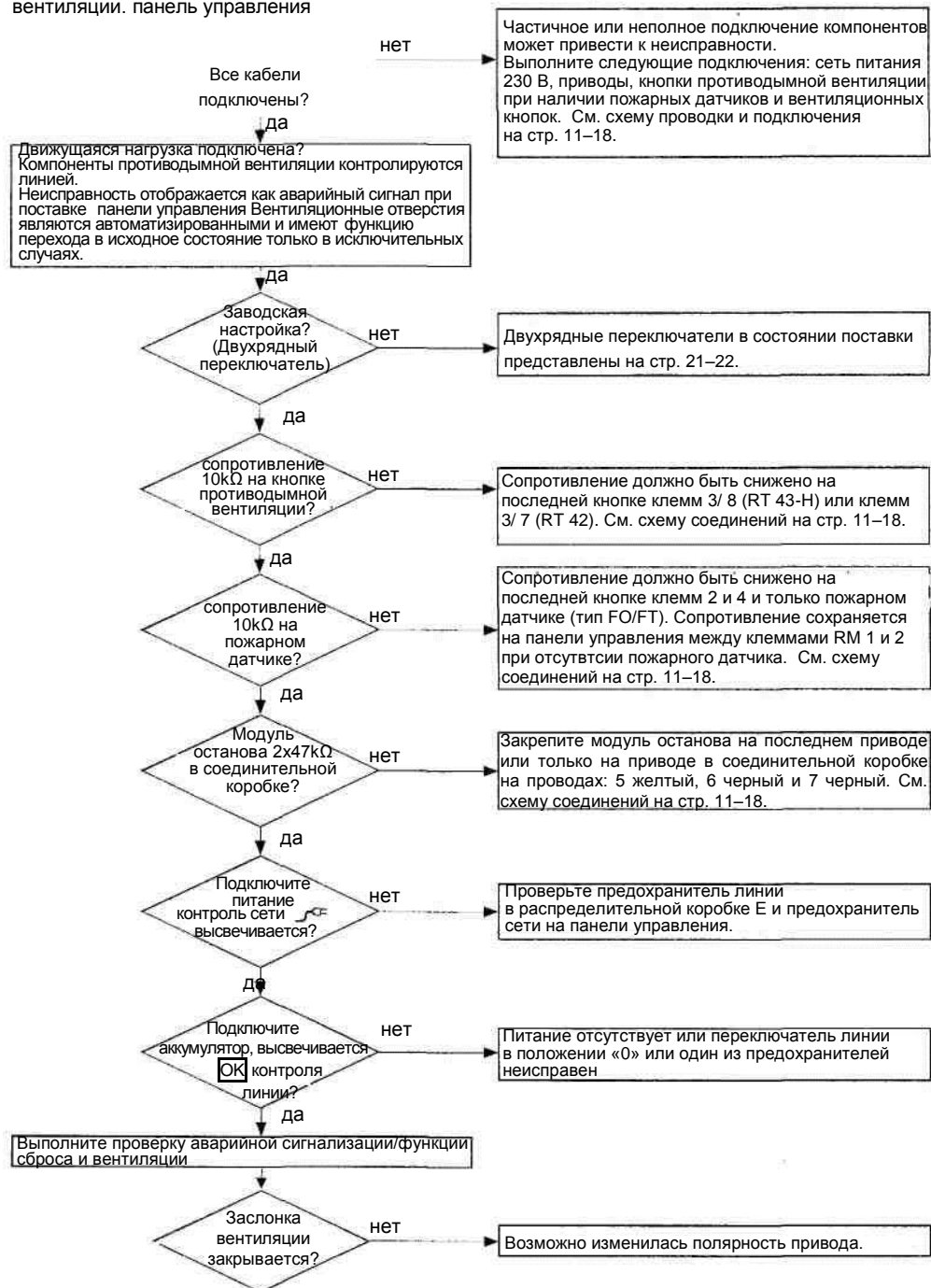

Заводская настройка двухрядного переключателя

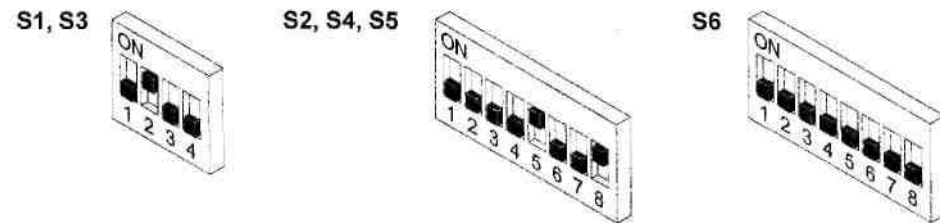

Кодировка группы S2, S4, S5

Переключатель 1 ВКЛ=	для ограничения времени при ОТКРЫВАНИИ При помощи потенциометра рабочее время в направлении Открытия может быть ограничено. Если вентиляционная кнопка находится в положении Открыто, привод работает в течение установленного рабочего времени.	
Переключатель 2 ВКЛ=	Ограничение времени для вентиляции Возможно только в сочетании с группой двухрядных переключателей 4 = ВКЛ (обращение к памяти для положения ЗАКРЫТО)! При помощи потенциометра можно установить время для вентиляции. Приводы автоматически замыкаются по истечению установленного времени.	
Переключатель 3 ВКЛ=	Срабатывание при ОТКРЫВАНИИ Возможно только в сочетании с группой двухрядных переключателей 1 = ВКЛ (ограничение времени при ОТКРЫВАНИИ)! Если двухрядный переключатель 1 в положении ВКЛ, ограничение рабочего времени при ОТКРЫВАНИИ может быть вновь установлено.	
Переключатель 4 ВКЛ=	Обращение к памяти для положения ЗАКРЫТО Нажмите однократно кнопку вентиляции ▽ привод перейдет в конечное положение. Ключевая операция для положения ЗАКРЫТО Приводы будут находиться в замкнутом положении, пока нажата кнопка вентиляции ▽.	
Переключатель 5 ВКЛ=	Обращение к памяти для положения ОТКРЫТО Нажмите однократно кнопку вентиляции △ привод перейдет в конечное положение. Ключевая операция для положения ОТКРЫТО Приводы будут находиться в разомкнутом положении, пока нажата кнопка вентиляции △.	
Переключатель 6 ВКЛ=	Группа ЗАКРЫТА в аварийной ситуации Группа закрывается в аварийной ситуации!	
Переключатель 7 ВКЛ=	Неисправность группы в аварийной ситуации Панель управления перейдет в аварийный режим, что означает, что противодымная вентиляция откроется в случае неисправности группы (например, в случае прерывания линия контроля).	
Переключатель 8 ВКЛ=	Хронометрирование аварийной сигнализации Противодымная сигнализация срабатывает на 30 минут с интервалами 2 минуты в соответствии с VdS 2581. См. страницу 10.	

Кодировка линии S1, S3

Переключатель 1 ВКЛ=	Функционирование вентиляции с двумя датчиками (Только в сочетании с FO 1362) Аварийная сигнализация срабатывает, если как минимум два датчика одной линии выдают сигнал. Также предусмотрена защита от ложного сигнала. <i>См. также страницу 18.</i> Внимание! В одном помещении всегда необходимо устанавливать два дымовых датчика. Если один датчик подключен к одной линии, отключите его!
Переключатель 2 ВКЛ=	Невозможно сбросить аварийный сигнал дымового датчика только нажатием кнопки противодымной вентиляции.
Двухрядный переключатель 2 должен быть отключен, когда необходимо выполнить дистанционный сброс дымовых датчиков при помощи кнопки противодымной вентиляции.	
Переключатель 3 ВКЛ=	= Неисправности линии = аварийная сигнализация Панель управления включается при аварийной ситуации, что означает, что противодымная вентиляция открывается при неисправности линии (например при обрыве или коротком замыкании линии датчика).
Переключатель 4	= не работает

Кодировка панели управления S6

Переключатель 1 ВКЛ=	= Линия 2 в группе 3 Линия 2 также действует в группе 3
Переключатель 1 ВЫКЛ=	= Группа 3 не зависит от линии 2. Группа 3 не контролируется.
Переключатель 2 ВКЛ=	= Центральная аварийная сигнализация В случае аварийной ситуации линии, другая линии будет использоваться в качестве резервной. LE1 = LE2
Переключатель 3 ВКЛ=	= Перебои в питании – ЗАКРЫТО В случае перебои в питании, привод замыкается. Только с двухрядным переключателем группы S2-4, S4-4, S5-4 (ключевая операция в положении ЗАКРЫТО) = ВКЛ
Переключатель 4 ВКЛ=	= Контроль шины Заводская установка «ВЫКЛ»
Переключатель 5	= не работает
Переключатель 6 ВКЛ=	= Светодиодная проверка / ошибка сброса WDT (следающего таймера) Приведите в действие двухрядный переключатель (ВКЛ/ВЫКЛ) Светодиоды высветятся в течение 3 секунд на панели управления.
Переключатель 7	= не работает
Переключатель 8	= не работает

Состояния поставки RZN 440x-M

RZN 4404-M	= Линия 1, 2 (S1, S3) Группа 1, 2 (S2, S4)	RZN 4408-K	= Линия 2 (S3) Группа 2, 3 (S4, S5)
RZN 4408-M	= Линия 1, 2 (S1, S3) Группа 1,2, 3 (S2, S4, S5)		

	Переключатель	Состояние поставки		Конфигурация при пуске		Функция
		ВКЛ	ВЫКЛ	ВКЛ	ВЫКЛ	
Линия 1	S1		X			Функционирование с двумя дымовыми датчиками
	2	X				Аварийная сигнализация дымового датчика сбрасывается только на панели управления
	3		X			Неисправности линии = Аварийная сигнализация
	4		X			Не работает
Группа 1	S2		X			Для ограничения времени при ОТКРЫВАНИИ
	2		X			Ограничение времени для вентиляции
	3		X			Срабатывание при ОТКРЫВАНИИ
	4		X			Период включения в положении ЗАКРЫТО
	5	X				Период включения в положении ОТКРЫТО
	6		X			Группа ЗАКРЫТА в аварийной ситуации
	7		X			Неисправность группы в аварийной ситуации
	8	X				Хронометрирование аварийной сигнализации
Линия 2	S3		X			Функционирование с двумя дымовыми датчиками
	2	X				Аварийная сигнализация дымового датчика сбрасывается только на панели управления
	3		X			Неисправности линии = Аварийная сигнализация
	4		X			Не работает
Группа 2	S4		X			для ограничения времени при ОТКРЫВАНИИ
	2		X			Ограничение времени для вентиляции
	3		X			Срабатывание при ОТКРЫВАНИИ
	4		X			Период включения в положении ЗАКРЫТО
	5	X				Период включения в положении ОТКРЫТО
	6		X			Группа ЗАКРЫТА в аварийной ситуации
	7		X			Неисправность группы в аварийной ситуации
	8	X				Хронометрирование аварийной сигнализации
Группа 3	S5		X			для ограничения времени при ОТКРЫВАНИИ
	2		X			Ограничение времени для вентиляции
	3		X			Срабатывание при ОТКРЫВАНИИ
	4		X			Период включения в положении ЗАКРЫТО
	5	X				Период включения в положении ОТКРЫТО
	6		X			Группа ЗАКРЫТА в аварийной ситуации
	7		X			Неисправность группы в аварийной ситуации
	8	X				Хронометрирование аварийной сигнализации
Панель управления	S6		X			Линия 2 в группе 3
	2		X			Центральная аварийная сигнализация
	3		X			Перебои в питании –ЗАКРЫТО
	4		X			Контроль шины
	5		X			Не работает
	6		X			Светодиодная проверка / ошибка сброса WDT (следающего таймера)
	7		X			Не работает
	8		X			Не работает